

Kompostorin käyttäminen

Kiitos, että valitsit Raidan ympäristötuotteen.

Kompostoria käytetään orgaanisten jätteiden kompostointiin. Siinä voidaan kompostoida biohajoavaa jätettä, esimerkiksi ruuantähteet (biojäte), talouspaperi, puutarhan jätteet, käymäläjätteet, saostuskaivosta eroteltu rasva tai liete sopivat kompostoitavaksi.

Vaikka twin, single, syväkompostorit sekä rumpukompostorimme ovat yksinkertaisia ja erittäin vahvoja rakenteeltaan, lue nämä ohjeet ennen niiden käyttämistä.

Noudattamalla näitä ohjeita käyttäminen on vaivatonta ja saat parhaan hyödyn tuotteistamme.

Kompostointi perustuu neljään asiaan:

1. ravinnesuhde (C-N-P)
2. ilmankierto
3. kosteus
4. lämpötila

Kun ne on kunnossa luonnon oma kompostointi-prosessi on tehokasta.

Jos sinulla on kysymyksiä, joihin et löydä vastauksia näistä ohjeista, soita numeroon +358 400-912111, tai lähetä sähköpostia helpdesk@raita.com

Käytä suojavarusteita (hanskoja, maskia ja laseja).

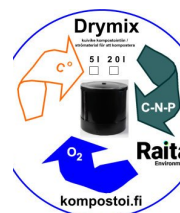
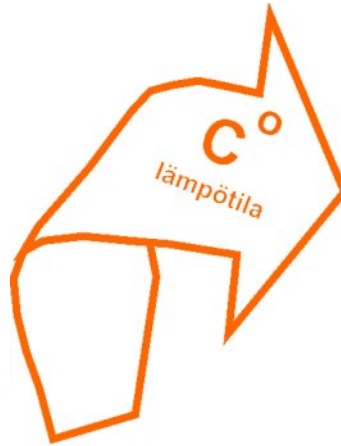

KOMPOSTOI.FI

Ravannesuhde (C-N-P)

Mikrobit ja ravannesuhteet

Pieneliöstö hoitaa hajoitustyön. Tavallinen kotitalousjäte sisältää runsaasti näitä mikrobeja, joten kompostoriin ei tarvitse lisätä niitä erikseen.

C/N/P (hiili/typpi) tasapaino on hyvin tärkeä osa-alue kompostimassan hajoamisessa. Mikrobit viihtyvät parhaiten olosuhteissa, jossa massaosuus on 25-30/l. Yliannosteltaessa typpirikasta jätettä (osamäärä on alhainen) ovat riskit ammoniakkin (NH₄) ja ilokaasun (NO-yhdisteet) syntymiseen suuret. Nämä haihtuvat kaasuna rasittaen ilmastoa ja aiheuttavat kompostissa typpivahinkoja.

Ruokajätteellä on melko alhainen C/N/P suhde (hiili/typpi/fosfori) (noin 15:1) jonka takia sen joukkoon täytyy sekoittaa korkean C/N/P-suhteen omaavaa materiaalia - Drymixiä (tai esim. sahanpurua, höylän lastuja, turvemultaa, kaarna-multaseosta, paperia, puunhaketta jne.).

Puutarhajätteellä on yleensä ottaen korkea C/N/P suhde. Poikkeuksena edellisestä on tuore numikko (noin 20/1). Yleensä tarvitaan kompostiherätettä niukkaravinteisten puutarhajätteiden kompostointiin. Jos pihalta syntyy paljon karkeampaa puutarhajätettä kuten oksia ja risuja, kannattaa hankkia silppuri, jota voidaan käyttää seosaineena. Silloin kompostin Drymix seosainetta ei tarvitse hankkia muualta. Jos kompostorissa käytetään karkeaa (esim. oksasilppua) Drymix seosainetta, kompostimassa pysyy kuohkeana ja sekoittamista ei tarvitse suorittaa. Hienonpi rakeisempaa puutarhajätettä (esim. puunlehdet ym. turve, puutarhajäte) käytettäessä kannattaa kompostimassaa sekoittaa tarpeen mukaan (1-4 krt kuukaudessa). Sekoitus tapahtuu helpoimmin sekoitussauvalla.

Paperi ja kartonki, joita kotitaloudesta löytyy usein runsaasti, ovat erinomaisia hiilenlähteitä. Tiiviit ja paksut paperiniput tukahduttavat kompostin toiminnan, joten paperi kannattaa repiä pieniksi palasiksi tai suikaloida paperisilppurilla ennen kompostoriin laittoa. Värikköisiä papereita, kuten esim. mainoksia, ei kompostoriin saa laittaa. Ne sisältävät myrkyllisiä aineita raskasmetallien ja kemikaalien muodossa. Mitä enemmän kompostorissa on hiilipitoisia materiaaleja esim. puutarhajätettä, sitä hitaampaa on hajoaminen.

Poikkeuksena on kompostoinnin alkuvaihe, jolloin suositeltava seosaineen ja jätteen suhde on 1:1, kunnes massaa on riittävästi ja kompostointiprosessi on lähtenyt käyntiin. Seosaineen määrää kannattaa vähentää vähitellen oikean suhteen löytymiseksi. Yleinen suositus kompostointivaiheen aikana on noin 20 % - 40 %, eli kaksi - neljä / kymmenestä kompostoriin tyhjennetystä astiasta sisältää seosainetta. Kompostin hiilipitoisuuden ollessa korkea kannattaa aktivaattoriksi laittaa kompostiherätettä (tai typpipitoista ruokajätettä).

Käytä suojavarusteita (hanskoja, maskia ja laseja).

Sisältö:

1. Ravannesuhde (C-N-P)
2. Ilmankierto
3. Kosteus
4. Lämpötila
5. Single-kompostorit
6. Twin-kompostorit
7. Deep-kompostorit
8. Rumpukompostorit

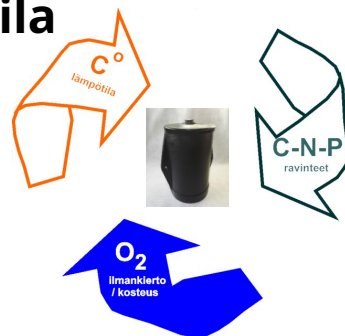

Kun kompostoit biojätettä lisää Drymixiä seosaineeksi



Kun kompostoit puutarhajätettä lisää ravinteita kompostiherätteellä.

Ilmankierto

Kompostointi on hapellinen eli aerobinen prosessi

Kompostointi on hapettumisprosessi, joka tarvitsee toimiakseen happea sekä aerobisen ympäristön. Happivajeessa, kun ympäristö on anaerobinen, jäte mätänee ja vapauttaa kasvihuoneilmiön etenemistä edistäviä pahan hajuisia kaasuja.

Koska tämä ei tietenkään ole toivottavaa, kannattaa varmistaa, että kompostitilaan virtaa riittävästi ilmaa.

Pienkompostorissa ilmastointi tapahtuu kompostorin sisällä olevan lämpötilan ja ulkolämpötilan eron avulla, lämmin ilma kompostorin sisällä nousee ylöspäin ja poistuu kannen ilmastoinnin kautta. On huolehdittava siitä, että prosessilla on aina käytettävissään riittävästi happea. Kesällä jolloin ulkoilman lämpötila on korkea on erityisesti huolehdittava siitä, että kompostimassa on kuohkeaa ja ilma voi helposti kulkeutua sen lävitse.

Kompostoinnin yhteydessä muodostuva hiilidioksidi, jota tarvitaan kasvien biomassan rakentamiseen, tuulettuu yhdessä vesihöyryn kanssa ulos.

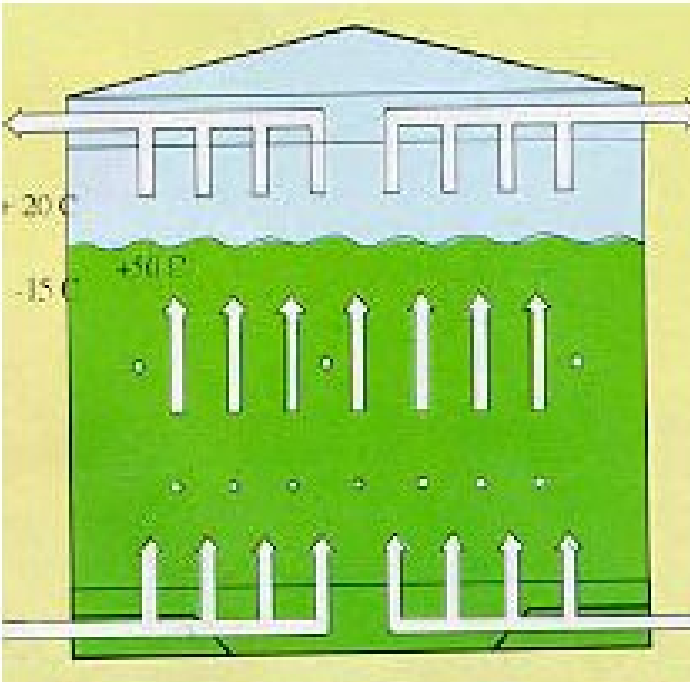

Pienkompostorissa ilmastointi tapahtuu kompostorin sisällä olevan lämpötilan ja ulkolämpötilan eron avulla.

Käytä suojavarusteita (hanskoja, maskia ja laseja).

Sisältö:

1. Ravinnesuhde (C-N-P)
2. Ilmankierto
3. Kosteus
4. Lämpötila

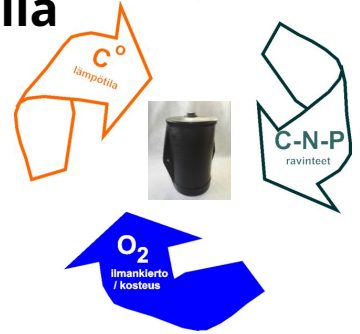

5. Single-kompostorit
6. Twin-kompostorit
7. Deep-kompostorit
8. Rumpukompostorit



Drymix varmistaa hyvän ilmankierron kompostorissa.



Kompostisekoitin ilmastaa ja kuohkeuttaa kompostia.

Kosteus

Kosteus ja ravinteet kompostissai

Hajottamisprosessia hoitavat pieneliöt tarvitsevat ravinnokseen orgaanisia materiaaleja, happea ja vettä. Siksi on tärkeää että kompostorissa on riittävästi kosteutta. Kotitalousjäte sisältää noin 70-80% vettä, joka on yleisesti ottaen enemmän kuin riittävästi pieneliöiden työskentelyyn. Kompostoitessa kiintonaiseen säiliöön ylijäämäneste muodostuu usein ongelmaksi.

Jos kompostoriin joutuu liikaa kosteutta poistuu se kompostilan alla olevaan nestetilaan ja edelleen letkulla pois. Yksinkertaisin tapa tarkistaa kompostorissa vallitseva kosteuspitoisuus on ottaa hieman kompostimassaa käteen ja puristaa sitä. Jos näyte tuntuu kostealta pesusieneltä on kosteuspitoisuus oikea. Jos näyte tuntuu liian kostealta kannattaa kompostimassan joukkoon lisätä Drymix seosainetta (katso myös kohta C/N/P-ravintosuhteesta).

Jos näyte taas tuntuu liian kuivalta kannattaa kompostimassaa kastella vedellä. Vältä kuitenkin liiallista veden lisäämistä kompostoriin.

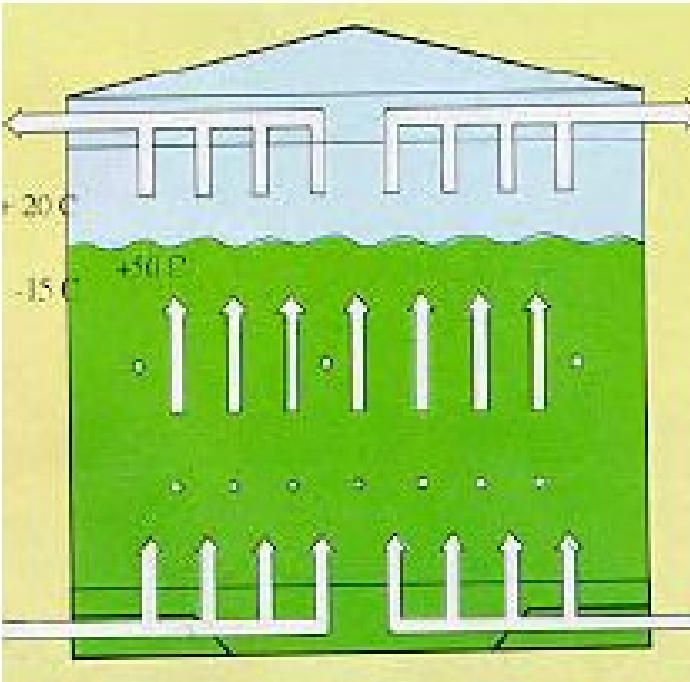

Pienkompostorissa ilmastointi tapahtuu kompostorin sisällä olevan lämpötilan ja ulkolämpötilan eron avulla.

Käytä suojavarusteita (hanskoja, maskia ja laseja).

Sisältö:

1. Ravinnesuhde (C-N-P)
2. Ilmankierto
3. Kosteus
4. Lämpötila
5. Single-kompostorit
6. Twin-kompostorit
7. Deep-kompostorit
8. Rumpukompostorit

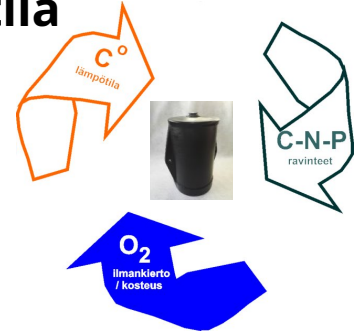

Drymix varmistaa oikean kosteustasapainon kompostorissa.



Kompostisekoitin ilmastaa ja kuohkeuttaa kompostia.



Lämpötila

Lämpötila kompostissa

Hajottaessaan kompostimassaa pieneliöstö muodostaa sivutuotteena lämpöä. Lämpötila vaihtelee 30-60 asteen välillä.

Ihannelämpötila alkuvaiheessa on noin 55 - 60 astetta. Tämä suhteellisen korkea lämpötila takaa sen, että kaikki haitalliset sairauksia aiheuttavat organismit kuolevat. Myöskään hyönteiset ja jyrsijät eivät aiheuta terveydellistä haittaa, jos kompostoria hoidetaan oikein.

Kompostointiprosessi tuottaa lämpöä ja se ja eristys auttavat talvisin lämpötilan ylläpidossa.

Pienissä kompostoreissa käytetään lisäksi itse säätyvää tuloilman lämmitintä sekä välikantta varsinkin kylminä vuodenaikoina.

Mikä on kompostoituvaa?

Kompostoriin laitettavaan materiaaliin saa kuulua vain lajiteltuja kompostoitavia jätelajeja. Kompostoriin on kielletty laittamasta muita kuin kotona kompostoinnin piiriin kuuluvia jätteitä. Tämä koskee nimenomaan ympäristölle vaarallisia jätteitä kuten kemikaaleja, jotka voivat hyvin lyhyessä ajassa tappaa koko pieneliöstölajiston, joka taas johtaa hajoamisprosessin loppumiseen. Muita kotitaloudessa syntyviä jätteitä, jotka eivät kuulu kompostoriin, ovat kaikki muovit, lasi, pakkaukset (esim. maitotölkit), metallit, säilykepurkithehkulamput, pullonkorkit, putkilot, pölynimuripussit jne.

Pieneliöstö voi tehdä hajoitustyötään helpommin, jos kompostoitava materiaali on leikattu pienemmiksi palasiksi (hajoituspinta-ala on suurempi).

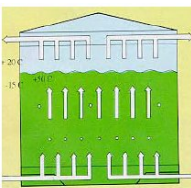

Pienkompostorissa ilmastointi tapahtuu kompostorin sisällä olevan lämpötilan ja ulkolämpötilan eron avulla.

Käytä suojavarusteita (hanskoja, maskia ja laseja).

Sisältö:

1. Ravinnesuhde (C-N-P)
2. Ilmankierto
3. Kosteus
4. Lämpötila
5. Single-kompostorit
6. Twin-kompostorit
7. Deep-kompostorit
8. Rumpukompostorit

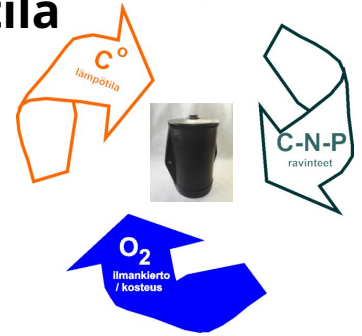

Drymix varmistaa oikean kosteustasapainon kompostorissa.



Kompostisekoitin ilmastaa ja kuohkeuttaa kompostia.

Single-kompostorit

Single kompostorit

Lajittele biojäte heti omaan biojäteastiaan ja vie biojäte muutaman päivän välein pihalla olevaan kompostoriin.

Lisää tarvittava seosaine ja kompostiheräte.

Tyhjennä kompostia kasvukauden aikana.

Single kompostori soveltuu hyvin mökki- ja omakotitalo-olosuhteisiin.

Laitteina 12, 180, 450 ja 800 l single-kompostorimalleja.

Käytä Drymixiä kosteustasapainoon, tarvittaessa kompostiherätettä, käytä kompostisekoitinta tarvittaessa.

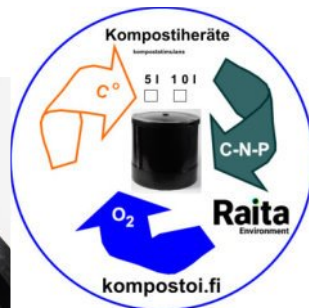

Kun kompostoit puutarhajätettä lisää ravinteita kompostiherätteellä.

Sisältö:

1. Ravinnesuhde (C-N-P)
2. Ilmankierto
3. Kosteus
4. Lämpötila

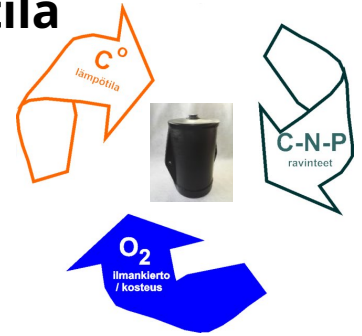

5. Single-kompostorit
6. Twin-kompostorit
7. Deep-kompostorit
8. Rumpukompostorit

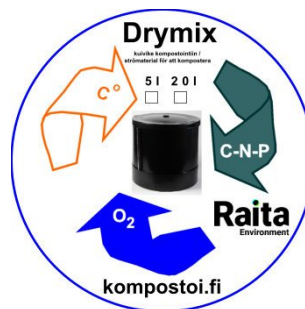

Drymix varmistaa oikean kosteustasapainon kompostorissa.



Kompostisekoitin ilmastaa ja kuohkeuttaa kompostia.

Single kompostorit. 180 - 450 - 800 litraa

Käytä suojarusteita (hanskoja, maskia ja laseja).

Twin-kompostorit

Twin kompostorit

- 2x12 l ja 2x45 l mallit

Twin kompostori soveltuu hyvin mökki- ja omakotitaloon.

Lisäksi se soveltuu kerros- ja rivitaloissa hteiskompostoinnin esikompostointiin.

Lajittele biojäte heti omaan biojäteastiaan ja kompostoi twin kompostorissa.

Tyhjennä komposti 2- 8 vk:n välein.

Lisää tarvittava seosaine ja kompostiheräte. Kytke lämmityskaapeli kun kompostoit kylmissä olosuhteissa. Käytä välilyöntä.

Käytä Drymixiä kosteustasapainoon, tarvittaessa kompostiherätettä.



Twin 12 L - 2x12 l - mitat (mm): D 400 - H 600



Twin 45 L - 2x45 l - mitat (mm): D 600 - H 600

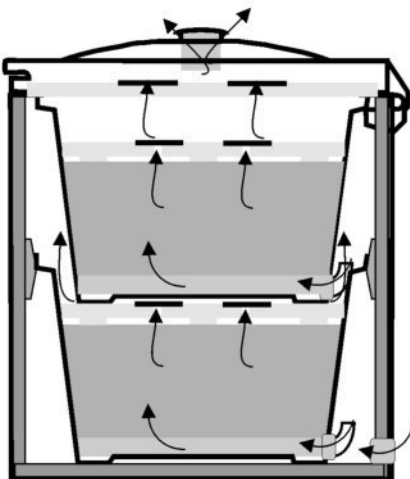

Sisältö:

1. Ravinnesuhde (C-N-P)
2. Ilmankierto
3. Kosteus
4. Lämpötila

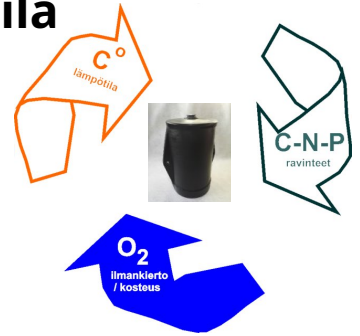

5. Single-kompostorit
6. Twin-kompostorit
7. Deep-kompostorit
8. Rumpukompostorit



Drymix varmistaa oikean kosteustasapainon kompostorissa.

RAITA RT compostor MANUAL



Raita

Environment

Deep-kompostorit

Yhteiskompostointi

Syväkompostorilla tehokas ja hajuton kompostointi maanalla - tasaisissa toimintaolosuhteissa kesät talvet.

Tehokas prosessi - tilaa säästävä ratkaisu.
Koneellisesti tyhjennettävä.

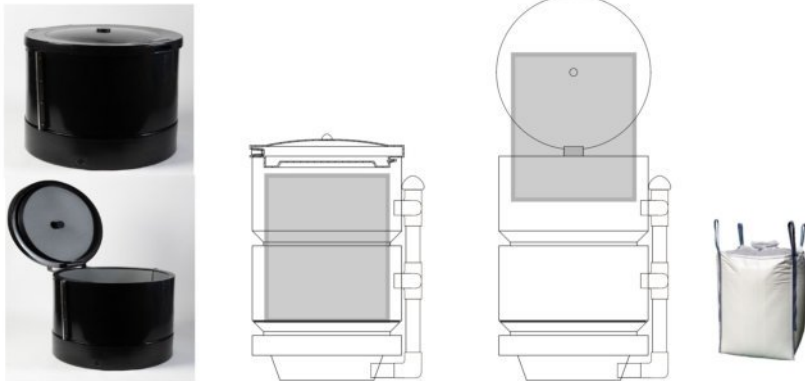

Pienkompostorissa ilmastointi tapahtuu kompostorin sisällä olevan lämpötilan ja ulkolämpötilan eron avulla.

Käytä suojavarusteita (hanskoja, maskia ja laseja).

Sisältö:

1. Ravinnesuhde (C-N-P)
2. Ilmankierto
3. Kosteus
4. Lämpötila

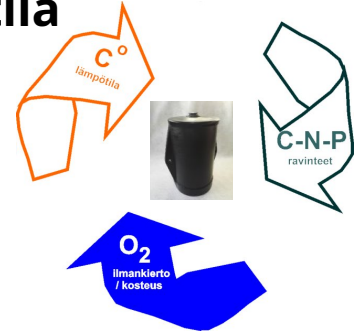

5. Single-kompostorit
6. Twin-kompostorit
7. Deep-kompostorit
8. Rumpukompostorit



Drymix varmistaa oikean kosteustasapainon kompostorissa. Käytä Drymixiä jätteen keräilyssä - twin kompostorissa.

KOMPOSTOI.FI

Rumpukompostorit

Yhteiskompostointi

Rumpukompostori sekoittaa, ilmastaa ja tyhjentää kompostia automaattisesti.

Kompostoinnin olosuhteet pidetään optimaalisina kompostoinnille. Laitteen toiminta on etäältä valvottavissa ja säädettävissä.

Tehokas prosessi pienentää jätemäärää 10 %:iin muutamassa viikossa.



Käytä suojavarusteita (hanskoja, maskia ja laseja).

Sisältö:

1. Ravinnesuhde (C-N-P)
2. Ilmankierto
3. Kosteus
4. Lämpötila

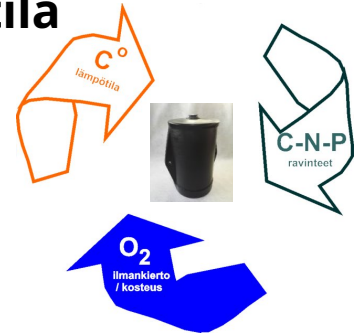

5. Single-kompostorit
6. Twin-kompostorit
7. Deep-kompostorit
8. Rumpukompostorit



Drymix varmistaa oikean kosteustasapainon kompostorissa. Käytä Drymixiä jätteen keräilyssä - twin kompostorissa.

Hur att kompostera

Tack att du valde vårt produkt.

Kompostern används för att kompostera organiskt avfall. Det kan användas för att kompostera biologiskt nedbrytbart avfall. Till exempel matrester (bioavfall), kökspapper, trädgårdsavfall, toalettavfall, fett eller slam från slamavskiljaren är lämpliga för kompostering.

Även om våra komposter är enkla och mycket starka i konstruktion, läs dessa instruktioner innan du använder dem.

Genom att följa dessa instruktioner är användningen enkel och du får ut det mesta av våra produkter.

Kompostering baserar på fyra saker:

1. näringsämnesförhållande (C-N-P)
2. luftcirkulation
3. fuktighet
4. temperatur

När de är i ordning är naturens egen komposteringsprocess effektiv.

Om du har frågor som inte besvaras i dessa instruktioner, ring +358 400-912111, eller maila helpdesk@raita.com

Använd skyddsutrustning (handskar, mask och skyddsglasögon).

Kompostera

C^o

C-N-P

O₂

Kompostihäräte
51 1 01
Raita Environment
kompostoi.fi

Drymix
51 2 01
Raita Environment
kompostoi.fi

Raita Environment
Kompostoi Kompostit
PE 124 12 018 PE 84 24 018 PE 51 21 012 / 11 018
Hoitosetti
Utustusring for skittsein

Raita Environment
Kompostisekoitin
kompost mixer
A00 018-78 vms 01 018

KOMPOSTOI.FI

Näringsämnen (C-N-P)

Mikrober och näringsförhållanden

Mikroorganismerna hanterar sönderdelningsarbetet. Vanligt hushållsavfall är rikt på dessa mikrober, så det finns ingen anledning att lägga dem till komposten separat.

C / N / P (kol / kväve / fosfor) -balansen är en mycket viktig komponent i nedbrytningen av kompostmassa. Mikrober trivs bäst under förhållanden där massfraktionen är 25-30 / l. Vid överdosering av kväverikt avfall (låg kvot) är riskerna med ammoniak (NH₄) och dikväveoxid (NO-föreningar) höga. Dessa avdunstar som en gas, vilket belastar klimatet och orsakar kväveskador i komposten.

Matavfall har ett relativt lågt C / N / P-förhållande (kol / kväve / fosfor) (cirka 15: 1) vilket innebär att det måste blandas med ett material med högt C / N / P-förhållande - Drymix (eller t.ex. sågspån, hyvelflis, torvjord, bark-jordblandning, papper, flis etc.).

Trädgårdsavfall har i allmänhet ett högt C / N / P-förhållande. Undantaget är en ny gräsmatta (ca 20/1). Generellt krävs kompostering för att kompostera knappt trädgårdsavfall. Om gården genererar mycket grovare trädgårdsavfall som kvistar och kvistar kanske du vill få en flishugg som kan användas som en blandning. I detta fall behöver du inte använda Drymix-strömateriell. Om grov (t.ex. strimlad) Drymix-strömateriell används i kompostern förblir kompostmassan fluffig och ingen blandning krävs. När du använder finare granulärt trädgårdsavfall (t.ex. trädblad och annat torv, trädgårdsavfall) är det lämpligt att blanda kompostmassan efter behov (1-4 gånger i månaden). Det enklaste sättet att blanda är med en omrörare.

Papper och kartong, som ofta finns i överflöd i hushållen, är utmärkta källor till kol. Täta och tjocka pappersbuntar undertrycker kompostens funktion, så du kanske vill riva papperet i små bitar eller strimla det med en pappersförstörare innan du lägger det i komposten. Färgat papper, som annonser, får inte placeras i komposten. De innehåller giftiga ämnen i form av tungmetaller och kemikalier.

Ju mer kolhaltiga material som finns i komposten, som trädgårdsavfall, desto långsammare sönderfall.

Undantaget är det första skedet av kompostering, där det rekommenderade förhållandet mellan blandning och avfall är 1: 1 tills det finns tillräcklig massa och komposteringsprocessen har börjat. Det är en bra idé att gradvis minska mängden legering för att hitta rätt förhållande. Den allmänna rekommendationen under komposteringssteget är cirka 20% till 40%, dvs två till fyra / tio av behållarna som töms i komposten innehåller en blandning. När kolhalten i komposten är hög, är det lämpligt att använda en kompoststimulant (eller kväveinnehållande matavfall) som en aktivator.

Använd skyddsutrustning (handskar, mask och skyddsglasögon).

Innehåll:

1. Näringsämnen (C-N-P)
2. Luftcirkulation
3. Fuktighet
4. Temperatur

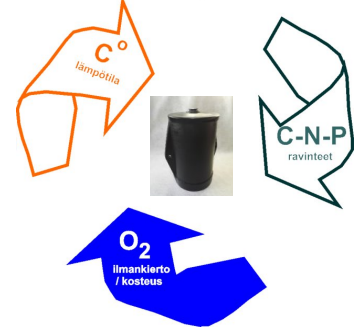

5. Single modeller
6. Twin modeller
7. Djup kompostering
8. Trum kompostering

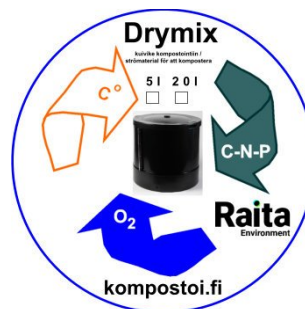

Drymix säkerställer god luftcirkulation i komposten.

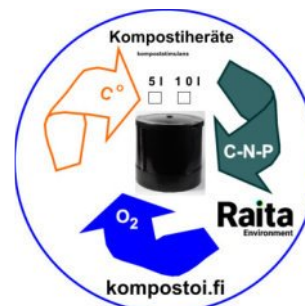

Med trädgårdsavfall tillsatt kompoststimulans för rätt näringsämneförhållande

Luftcirkulation

Kompostering är en (syre) aerobprocess

Kompostering är en oxidationsprocess som behöver syre för att fungera såväl som en aerob miljö.

Vid en syrebrist, när miljön är anaerob, kommer avfallet sannolikt att ruttna och släppa illaluktande gaser som bidrar till växthuseffektens utveckling.

Naturligtvis, eftersom detta inte är önskvärt. Du bör se till att det rinner tillräckligt med luft in i kompostutrymmet.

I en komposter sker luftkonditionering med hjälp av skillnaden mellan temperaturen inuti komposten och utetemperaturen, den varma luften inuti komposten stiger uppåt och lämnar genom lockets luftventilation.

Man måste se till att tillräckligt med syre alltid är tillgängligt för processen.

På sommaren, när utetemperaturen är hög, måste särskild försiktighet iaktas för att kompostmassan är fluffig och att luft lätt kan passera genom den.

Koldioxiden som bildas under komposteringen, som behövs för att bygga växtbiomassa, ventileras ut tillsammans med vattenångan.

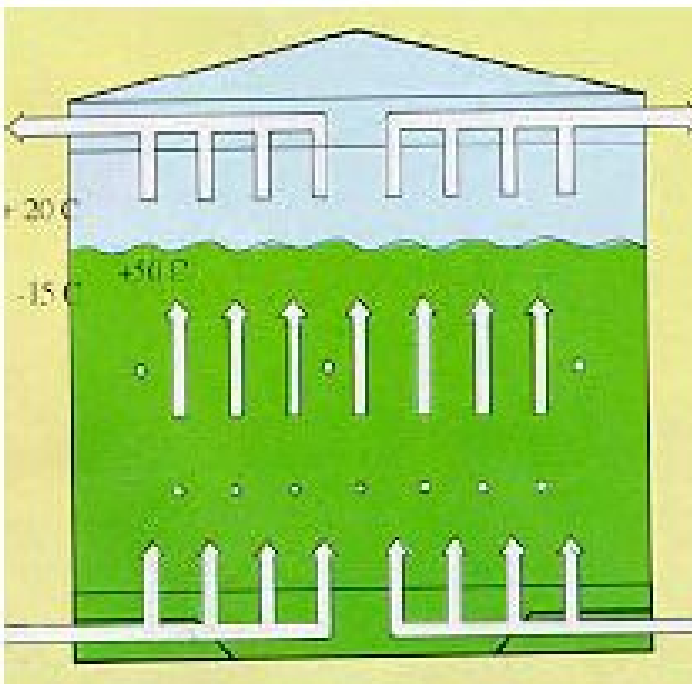

I en komposter sker luftkonditionering med hjälp av skillnaden mellan temperaturen inuti komposten och utetemperaturen,

Använd skyddsutrustning (handskar, mask och skyddsglasögon).

Innehåll:

1. Näringsämnen (C-N-P)
2. Luftcirkulation
3. Fuktighet
4. Temperatur

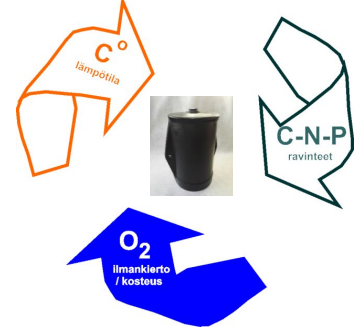

5. Single modeller
6. Twin modeller
7. Djup kompostering
8. Trum kompostering

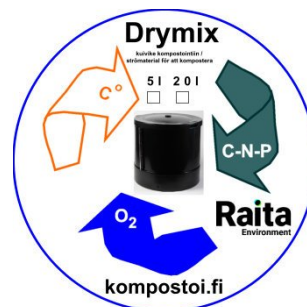

Drymix säkerställer god luftcirkulation i komposten.



Kompostomröraren luftar och fluffar kompost.





Fuktighet

Fukt och näringsämnen i komposten

Mikroorganismerna som hanterar nedbrytningsprocessen behöver organiska material, syre och vatten för att leva. Därför är det viktigt att det finns tillräckligt med fukt i komposten. Hushållsavfall innehåller cirka 70-80% vatten, vilket i allmänhet är mer än tillräckligt för att mikroorganismer ska fungera. Vid kompostering i en behållare blir överflödigt vätska ofta för ett problem.

Om för mycket fukt in i RT kompostern dräneras den in i vätskeutrymmet under komposteringskammaren och vidare med en slang.

Det enklaste sättet att kontrollera fukttinnehållet i komposten är att ta en del av kompostmassan i handen och pressa den. Om provet känns som en fuktig svamp är fukttinnehållet korrekt. Om provet känns för fuktigt är det lämpligt att tillsätta Drymix i kompostmassan (se även avsnittet om C / N / P näringsförhållande).

Om provet känns för torrt igen är det lämpligt att vattna kompostmassan med vatten. Undvik dock att lägga för mycket vatten i komposten.

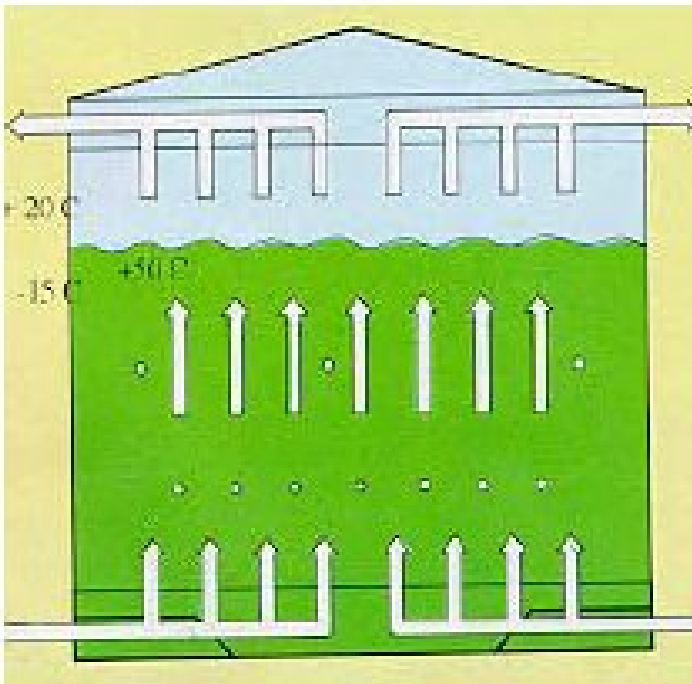

I en komposter sker luftkonditionering med hjälp av skillnaden mellan temperaturen inuti komposten och utetemperaturen,

Använd skyddsutrustning (handskar, mask och skyddsglasögon).

Innehåll:

1. Näringsämnen (C-N-P)
2. Luftcirkulation
3. Fuktighet
4. Temperatur

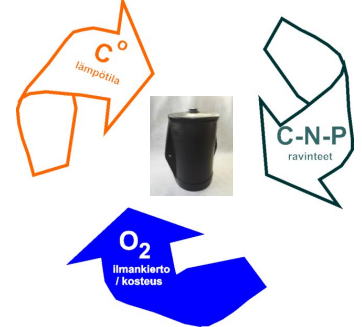

5. Single modeller
6. Twin modeller
7. Djup kompostering
8. Trum kompostering



Drymix säkerställer god luftcirkulation i komposten.



Kompostomröraren luftar och fluffar kompost.





Temperatur

Temperatur i komposten

Vid nedbrytning av kompostmassan genererar mikroorganismerna värme som en biprodukt. Temperaturen varierar från 30 till 60 grader.

Den idealiska temperaturen i början är cirka 55 till 60 grader. Denna relativt höga temperatur säkerställer att alla skadliga sjukdomsframkallande organismer dör. Insekter och gnagare orsakar inte heller hälsoskador om kompostern hanteras ordentligt.

Komposteringsprocessen genererar värme och den och isoleringen hjälper till att hålla temperaturen på vintern.

Dessutom använder de mindre RT kompostererna en självjusterande tilluftsvärmare och ett mellanhölje, särskilt under de kalla årstiderna.

Vad är komposterbart?

Materialet som ska placeras i komposten får endast innehålla sorterat komposterbart avfall.

Det är förbjudet att lägga annat avfall än kompost hemma i komposten. Detta gäller särskilt miljöfarligt avfall, såsom kemikalier, som kan döda en hel art av mikroorganismer på mycket kort tid, vilket i sin tur leder till att nedbrytningsprocessen upphör.

Annat hushållsavfall som inte ingår i komposten inkluderar all plast, glas, förpackningar (t.ex. mjölkburkar), metaller, glödlampor, flasklock, rör, dammsugarpåsar etc.

Mikroorganismer kan göra sitt spridningsarbete lättare om materialet som ska komposteras skärs i mindre bitar (spridningsområdet är större).

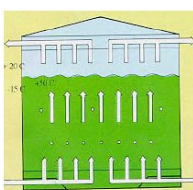

I en komposter sker luftkonditionering med hjälp av skillnaden mellan temperaturen inuti komposten och utetemperaturen,

Använd skyddsutrustning (handskar, mask och skyddsglasögon).

Innehåll:

1. Näringsämnen (C-N-P)
2. Luftcirkulation
3. Fuktighet
4. Temperatur

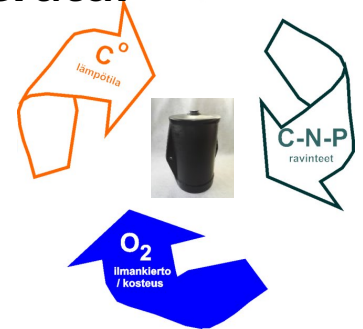

5. Single modeller
6. Twin modeller
7. Djup kompostering
8. Trum kompostering

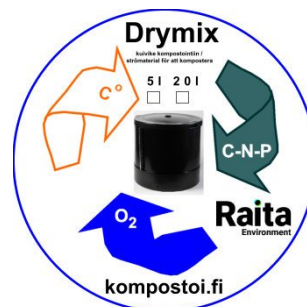

Drymix säkerställer god luftcirkulation i komposten.



Kompostomröraren luftar och fluffar kompost.

RAITA RT compostor MANUAL

raita.com



Raita

Environment

Single komposter

Single komposter

Sortera bioavfallet i bioavfallskärlet i köket och tömm den till kompostern vid behov.

Tillsätt den dry-mix och kompoststimulans vid behov.

Töm komposten under växtsäsongen.

Single komposten passar väl för stugor och småhus. Flera storlekar; 12, 180, 450 och 800 l.

Använd Drymix för fuktbalans, kompoststimulator och kompostomrörare vid behov.

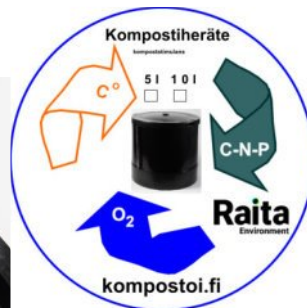

När du komposterar trädgårdsavfall tillsätt kompoststimulans.

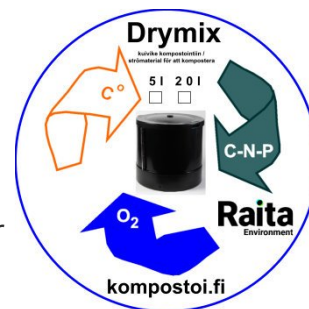

Drymix säkerställer god luftcirkulation i komposten.



Kompostomröraren luftar och fluffar kompost.

Single kompostorit 180 - 450 - 800 litraa

Använd skyddsutrustning (handskar, mask och skyddsglasögon).

Innehåll:

1. Näringsämnen (C-N-P)
2. Luftcirkulation
3. Fuktighet
4. Temperatur

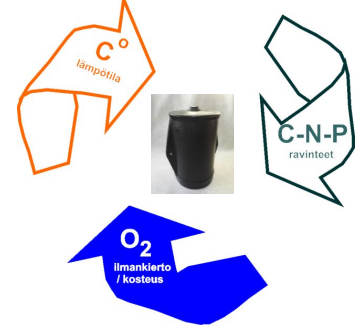

5. Single modeller
6. Twin modeller
7. Djup kompostering
8. Trum kompostering

KOMPOSTOI.FI

Twin komposter

Twin komposter

- Modellerna 2x12 l och 2x45 l

Twin kompostern är väl lämpad för stugor och små hus.

Dessutom är den lämplig för förkompostering i höghus - och radhusblock.

Sortera bioavfallet i

bioavfallskäret i köket och tömm den till kompostern vid behov.

Töm komposten var 2-8 veckor.

Tillsätt Drymix och

kompoststimulans vid behov.

Anslut värmekabeln under kalla förhållanden. Använd ett mellanlock.



Twin 12 L - 2x12 l - mått (mm): D 400 - H 600



Twin 45 L - 2x45 l - mått (mm): D 600 - H 600

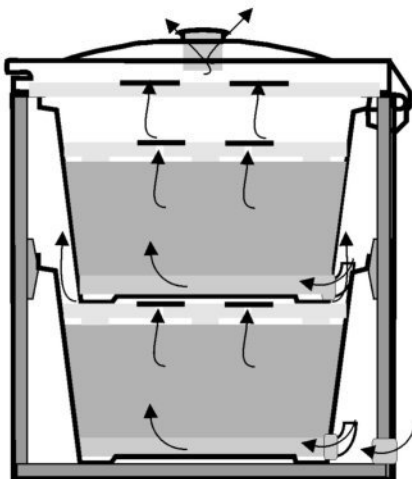

Använd skyddsutrustning (handskar, mask och skyddsglasögon).

Innehåll:

1. Näringsämnen (C-N-P)
2. Luftcirkulation
3. Fuktighet
4. Temperatur

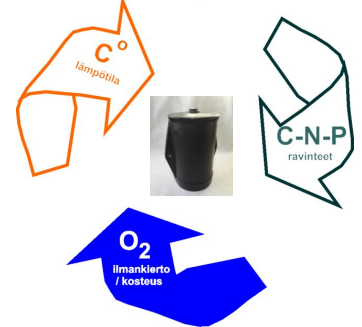

5. Single modeller
6. Twin modeller
7. Djup kompostering
8. Trum kompostering



Drymix säkerställer god luftcirkulation i komposten.

RAITA RT compostor MANUAL

raita.com



Raita

Environment

Deep komposter

Samkompostering

Effektiv och luktfri kompostering under marken med en djup komposter - jämna driftsförhållanden på somrar och på vintern.

Effektiv process - en platsbesparande lösning.
Tömms mekaniskt.

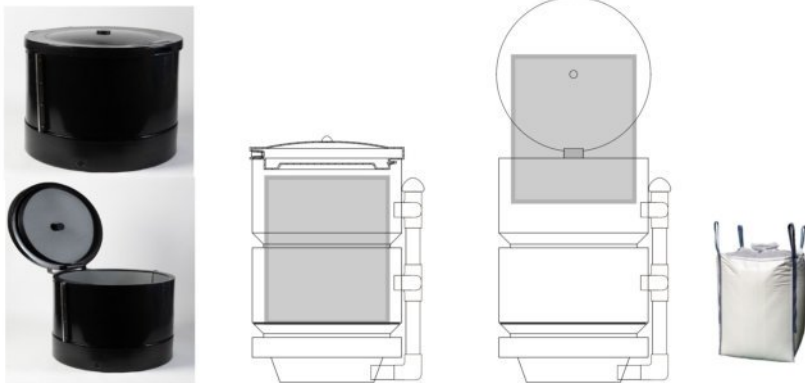

Innehåll:

1. Näringsämnen (C-N-P)
2. Luftcirkulation
3. Fuktighet
4. Temperatur

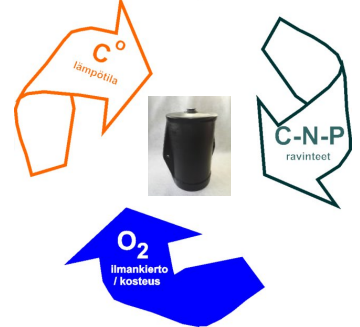

5. Single modeller
6. Twin modeller
7. Djup kompostering
8. Trum kompostering



Drymix säkerställer god luftcirkulation i komposten.

Använd skyddsutrustning (handskar, mask och skyddsglasögon).

KOMPOSTOI.FI

RAITA RT compostor MANUAL

raita.com



Raita

Environment

Trumkomposter

Samkompostering

Trumkompostern blandar, luftar och tömmer automatiskt komposten automatiskt.

Komposteringsförhållandena anses vara optimala för kompostering. Enhetens funktion kan fjärrövervakas och justeras.

En effektiv process minskar mängden avfall till 10% på några veckor.

Innehåll:

1. Näringsämnen (C-N-P)
2. Luftcirkulation
3. Fuktighet
4. Temperatur

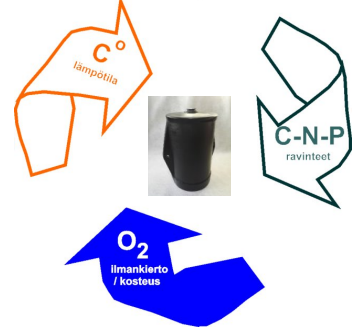

5. Single modeller
6. Twin modeller
7. Djup kompostering
8. Trum kompostering



Drymix säkerställer rätt fuktbalans i komposten. Använd Drymix redan i twinkompostern.

Käytä suojavarusteita (hanskoja, maskia ja laseja).

KOMPOSTOI.FI

RAITA RT compostor MANUAL

raita.com



Raita

Environment

How to compost

Thank you for choosing our product.

The compostor is used to compost organic waste. It can be used to compost biodegradable waste. For example, leftover food (biowaste), kitchen paper, garden waste, toilet waste, grease or sludge from the sludge separator are suitable for composting.

Although our composts are simple and very strong in construction, read these instructions before using them.

By following these instructions, use is easy and you get the most out of our products.

Composting is based on four things:

1. Nutrient Ratio (C-N-P)
2. air circulation
3. humidity
4. temperature

When they are in order, nature's own composting process is efficient.

If you have questions that are not answered in these instructions, call +358 400-912111, or email helpdesk@raita.com

Wear protective equipment (gloves, mask and goggles).

Compost

Kompostihärite
51 1 01
C-N-P
Raita Environment
kompostoi.fi

Drymix
51 2 01
C-N-P
Raita Environment
kompostoi.fi

Raita Environment
Kompostor Kompostör
PE 124 12 008 PE 84 24 008 PE 51 214 024 01 008
Hoitosetti
utrustning för skittvätt

Raita Environment
Kompostisekoitin
kompost mixer
A00 016-78 vsm01.01

KOMPOSTOI.FI



Nutritional conditions (C-N-P)

Microbes and nutritional conditions

The microorganisms handle the decomposition work. Ordinary household waste is rich in these microbes, so there is no need to add them to the compost separately.

The C / N / P (carbon / nitrogen / phosphorus) balance is a very important component in the decomposition of compost mass. Microbes thrive best in conditions where the mass fraction is 25-30 / 1. When overdosing on nitrogen-rich waste (low ratio), the risks with ammonia (NH₄) and nitrous oxide (NO compounds) are high. These evaporate like a gas, which strains the climate and causes nitrogen damage in the compost.

Food waste has a relatively low C / N / P ratio (carbon / nitrogen / phosphorus) (approx. 15: 1), which means that it must be mixed with a material with a high C / N / P ratio - Drymix (or e.g. sawdust, planing chips, peat soil, bark-soil mixture, paper, chips, etc.).

Garden waste generally has a high C / N / P ratio. The exception is a new lawn (approx. 20/1). Composting is generally required to compost scarce garden waste. If the yard generates much coarser garden waste such as twigs and twigs, you may want to get a wood chipper that can be used as a mixture. In this case, you do not need to use Drymix litter. If coarse (eg shredded) Drymix litter is used in the compostor, the compost mass remains fluffy and no mixing is required. When using finer granular garden waste (eg tree leaves and other peat, garden waste), it is advisable to mix the compost as needed (1-4 times a month). The easiest way to mix is with a mixer.

Paper and cardboard, which are often found in abundance in households, are excellent sources of carbon. Dense and thick stacks of paper suppress the function of the compost, so you may want to tear the paper into small pieces or shred it with a paper shredder before putting it in the compost. Colored paper, such as advertisements, must not be placed in the compost bin. They contain toxic substances in the form of heavy metals and chemicals.

The more carbonaceous materials contained in the compost, such as garden waste, the slower decomposition.

The exception is the first stage of composting, where the recommended ratio between mixture and waste is 1: 1 until there is sufficient mass and the composting process has begun. It is a good idea to gradually reduce the amount of alloy to find the right ratio. The general recommendation during the composting step is about 20% to 40%, ie two to four / ten of the containers emptied into the compost contain a mixture. When the carbon content of the compost is high, it is advisable to use a compost stimulant (or nitrogen-containing food waste) as an activator.

Wear protective equipment (gloves, mask and goggles).

Content:

1. Nutrients (C-N-P)
2. Air circulation
3. Moisture
4. Temperature

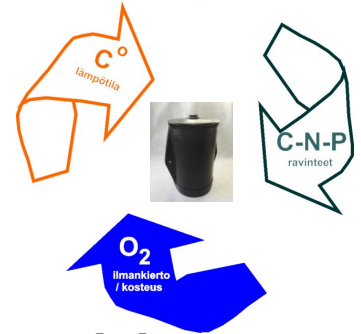

5. Single models
6. Twin models
7. Deep composting
8. Drum composting

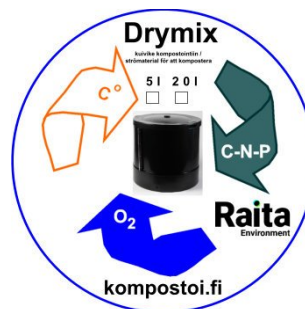

Drymix ensures good air circulation in the compost.

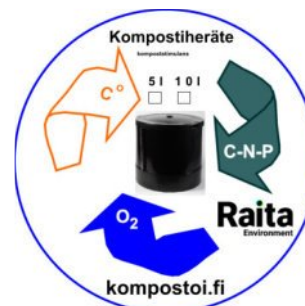

With garden waste add compost stimulus for justice nutrient holding



Air circulation

Composting is an (oxygen) aerobic process

Composting is an oxidation process that needs oxygen to function as well as an aerobic environment. In the event of a lack of oxygen, when the environment is anaerobic, the waste is likely to rot and release foul-smelling gases that contribute to the development of the greenhouse effect.

Of course, this is not desirable. You should make sure that there is enough air flowing into the compost bin.

In a compostor, air conditioning takes place with the help of the difference between the temperature inside the compost and the outside temperature, the warm air inside the compost rises upwards and leaves through the air ventilation of the lid.

It must be ensured that sufficient oxygen is always available for the process.

In summer, when the outdoor temperature is high, special care must be taken to ensure that the compost mass is fluffy and that air can easily pass through it.

The carbon dioxide formed during composting, which is needed to build plant biomass, is vented out together with the water vapor.

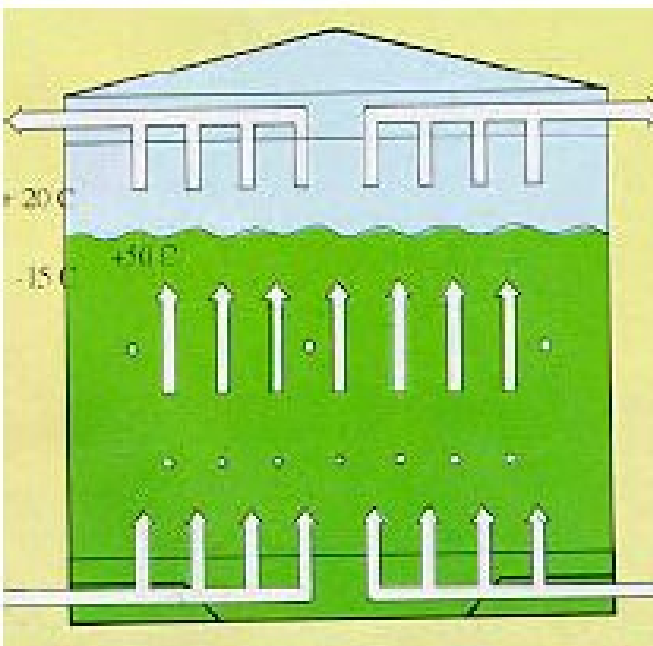

In a compostor, air conditioning is done using the difference between the temperature inside the compost and outdoor temperature,

Wear protective equipment (gloves, mask and goggles).

Content:

1. Nutrients (C-N-P)
2. Air circulation
3. Moisture
4. Temperature

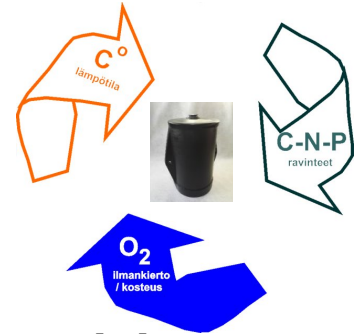

5. Single models
6. Twin models
7. Deep composting
8. Drum composting

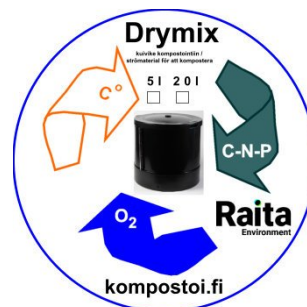

Drymix ensures good air circulation in the compost.



The compost mixer aerates and fluffs compost.



Moisture

Moisture and nutrients in the compost

The microorganisms that handle the decomposition process need organic materials, oxygen and water to survive. Therefore, it is important that there is enough moisture in the compost. Household waste contains about 70-80% water, which is generally more than enough for microorganisms to work. When composting in a container, excess liquid often becomes a problem.

If too much moisture enters the RT compostor, it is drained into the liquid space under the composting chamber and further with a hose.

The easiest way to check the moisture content of the compost is to take some of the compost mass in your hand and squeeze it. If the sample feels like a damp sponge, the moisture content is correct. If the sample feels too moist, it is advisable to add Drymix to the compost mass (see also the section on C / N / P nutrient ratio).

If the sample feels too dry again, it is advisable to water the compost mass with water. However, avoid putting too much water in the compost.

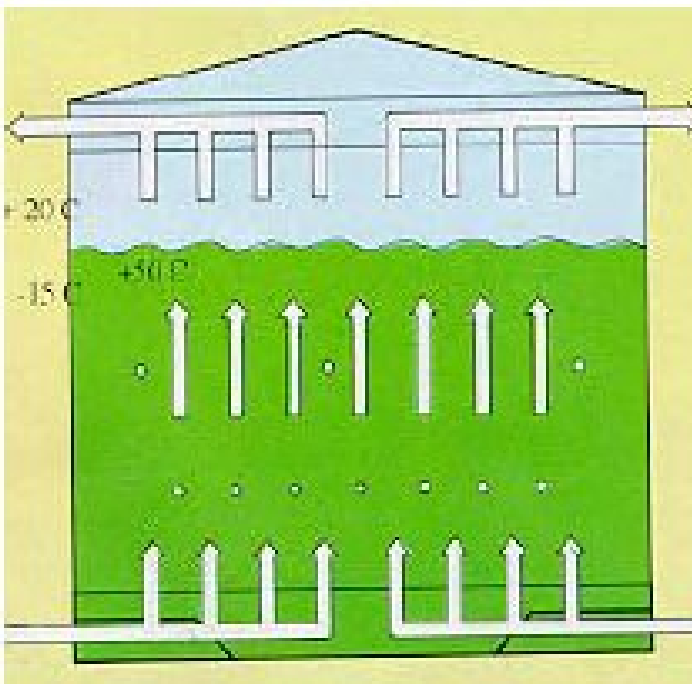

In a compostor, air conditioning is done using the difference between the temperature inside the compost and outdoor temperature,

Wear protective equipment (gloves, mask and goggles).

Content:

1. Nutrients (C-N-P)
2. Air circulation
3. Moisture
4. Temperature

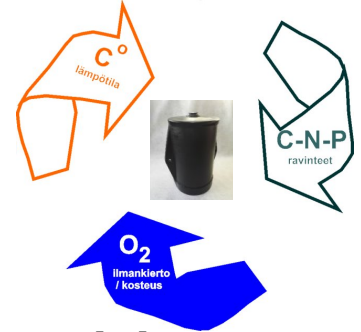

5. Single models
6. Twin models
7. Deep composting
8. Drum composting

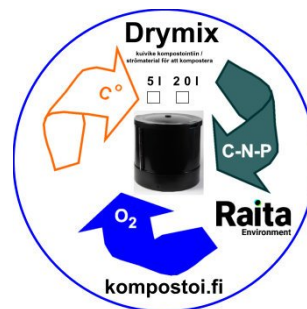

Drymix ensures good air circulation in the compost.



The compost mixer aerates and fluffs compost.

RAITA RT compostor MANUAL

raita.com



Raita

Environment

Temperature

Temperature in the compost

When the compost mass decomposes, the microorganisms generate heat as a by-product. The temperature varies from 30 to 60 degrees.

The ideal temperature in the beginning is about 55 to 60 degrees. This relatively high temperature ensures that all harmful disease-causing organisms die. Insects and rodents also do not cause health damage if the compostor is handled properly.

The composting process generates heat and it and the insulation help to keep the temperature in the winter.

In addition, the smaller RT composts use a self-adjusting supply air heater and an intermediate casing, especially during the cold seasons.

What is compostable?

The material to be placed in the compost may only contain sorted compostable waste.

It is forbidden to put waste other than compost at home in the compost. This applies in particular to environmentally hazardous waste, such as chemicals, which can kill an entire species of microorganisms in a very short time, which in turn leads to the cessation of the decomposition process.

Other household waste that is not included in the compost includes all plastic, glass, packaging (eg milk cans), metals, light bulbs, bottle caps, pipes, vacuum cleaner bags, etc.

Microorganisms can make their work easier if the material to be composted is cut into smaller pieces (the spreading area is larger).

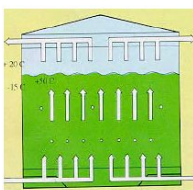

In a compostor, air conditioning is done using the difference between the temperature inside the compost and outdoor temperature,

Wear protective equipment (gloves, mask and goggles).

Content:

1. Nutrients (C-N-P)
2. Air circulation
3. Moisture
4. Temperature

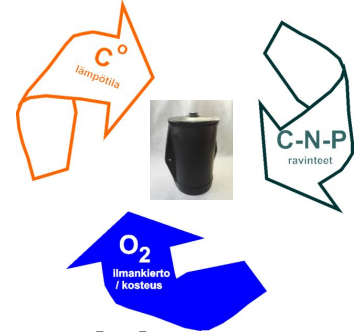

5. Single models
6. Twin models
7. Deep composting
8. Drum composting

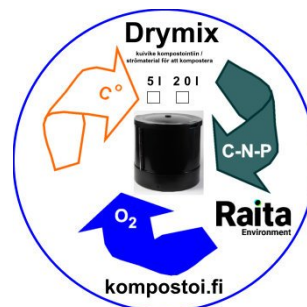

Drymix ensures good air circulation in the compost.



The compost mixer aerates and fluffs compost.

KOMPOSTOI.FI

RAITA RT compostor MANUAL

raita.com



Raita

Environment

Single compostor

Single compostor

Sort the **biowaste** in the biowaste bin in the kitchen and empty it into the compostor then needed.

Add the **Drymix** and **Compost stimulant** then needed.
Empty the compost during the growing season.

Single compostor is well suited for cottages and detached houses. Several sizes; 12, 180, 450 and 800 l.

Use **Drymix** for moisture balance, compoststimulant and compost mixer then needed.

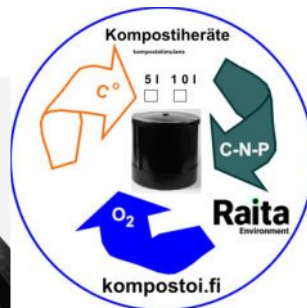

När du komposterar trädgårdsavfall tillsätt kompoststimulans.

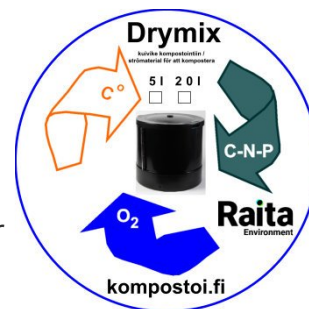

Drymix ensures good air circulation in the compost.



Kompostomröraren luftar och fluffar kompost.



Single kompostorit 180 - 450 - 800 litraa

Wear protective equipment (gloves, mask and goggles).

Content:

1. Nutrients (C-N-P)
2. Air circulation
3. Moisture
4. Temperature

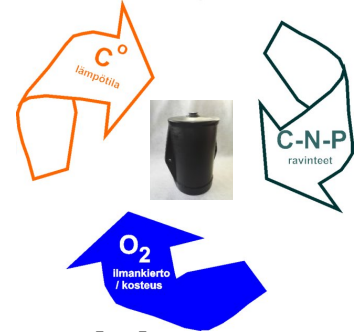

5. Single models
6. Twin models
7. Deep composting
8. Drum composting

KOMPOSTOI.FI

RAITA RT compostor MANUAL

raita.com



Raita

Environment

Twin compostor

Twin compostor

- Models 2x12 l och 2x45 l

The Twin compostor is well suited for cottages and small houses.

In addition, it is suitable for pre-composting in apartment blocks.

Sort the biowaste in the biowaste bin in the kitchen and empty it into the compostor if needed. Empty the compost every 2-8 weeks.

Add Drymix and compost stimulant then needed. Connect the heating cable in cold conditions. Use an intermediate lid.



Twin 12 L - 2x12 l - mått (mm): D 400 - H 600



Twin 45 L - 2x45 l - mått (mm): D 600 - H 600

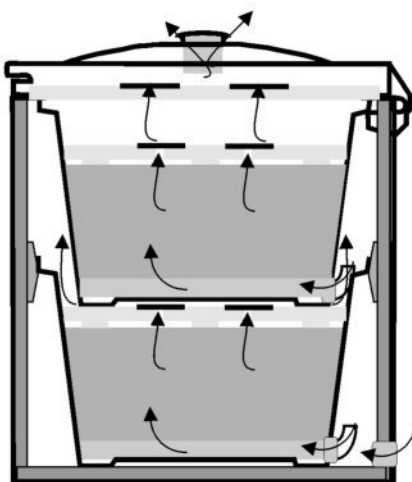

Wear protective equipment (gloves, mask and goggles).

Content:

1. Nutrients (C-N-P)
2. Air circulation
3. Moisture
4. Temperature

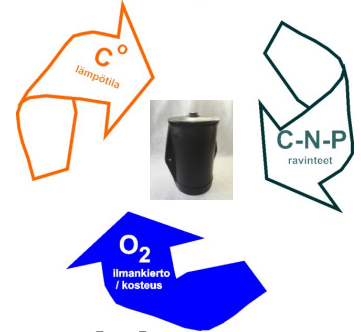

5. Single models
6. Twin models
7. Deep composting
8. Drum composting



Drymix ensures good air circulation in the compost.

KOMPOSTOI.FI

RAITA RT compostor MANUAL

raita.com



Raita

Environment

Deep compostor

Composting

Efficient and odorless composting

underground with a deep compostor - even operating conditions in summer and winter.

Efficient process - a space-saving solution.
Empty mechanically.

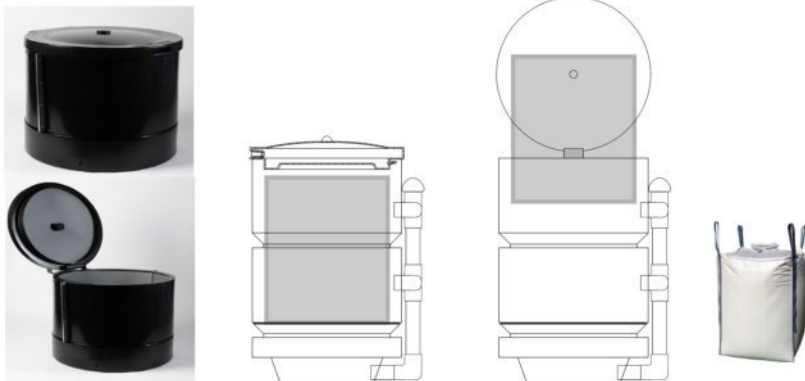

Content:

1. Nutrients (C-N-P)
2. Air circulation
3. Moisture
4. Temperature

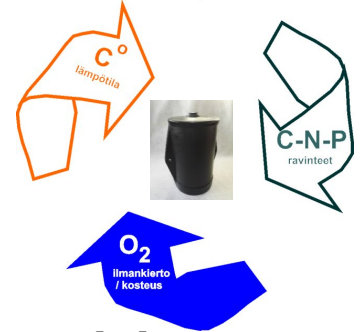

5. Single models
6. Twin models
7. Deep composting
8. Drum composting



Drymix ensures good air circulation in the compost.

Wear protective equipment (gloves, mask and goggles).

KOMPOSTOI.FI

RAITA RT compostor MANUAL

raita.com



Raita

Environment

Drum compostor

Composting

The drum compostor automatically mixes, aerates and empties the compost automatically.

The composting conditions are considered optimal for composting. The unit's function can be remotely monitored and adjusted.

An efficient process reduces the amount of waste to 10% in a few weeks.

Content:

1. Nutrients (C-N-P)
2. Air circulation
3. Moisture
4. Temperature

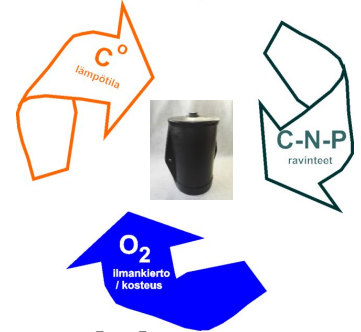

5. Single models
6. Twin models
7. Deep composting
8. Drum composting



Drymix ensures good air circulation in the compost. Use Drymix already in the twin compostor.

Wear protective equipment (gloves, mask and goggles).

KOMPOSTOI.FI